

Best of

04/2024

Neuheiten und Top-Angebote

Kabellos Grenzenlos.

Aktionen gültig bis 30.09.2024
Nur solange der Vorrat reicht!

NEU! FLEX jetzt auch für den Garten

Praktische Gartengeräte mit 18V Akku-Power

→ Seite 2

FLEX PACK

Jetzt noch grössere Auswahl für nur CHF 999.-
exkl. MwSt. + vRG

→ Seite 3 - 5

NEU! 18V Akku- Kanten- und Oberfräse

Präzision, die begeistert!

→ Seite 6

NEU! 18V Akku- Metallbandsägen

Perfekt ausbalanciert!

→ Seite 7



FLEX
this is proformance

Perfekt für Hof und Garten

Akku-Laubbläser GBL 790 18.0-EC



NEW ARRIVED



FLEX
pack

Bestell-Nr. 531.278

- 1x GBL 790 18.0-EC

Neuheit
CHF 215.-
exkl. MwSt. + vRG (0.56)

- Leichtestes Gerät seiner Klasse mit nur 1.8 kg (ohne Akku)
- Luftmengenregulierung in 3 Stufen **mit Boost-Modus** zum Räumen von Laub auf kleinen bis mittelgrossen Flächen
- Werkzeuglos abnehmbares Lüftungsrohr
- Ergonomisch geformter Softhandgriff mit Ein-/Ausschalter und Arretierung für Dauerbetrieb

Akku-Kettensäge GCS 35 2x18.0-EC



NEW ARRIVED



FLEX
pack

Bestell-Nr. 531.276

- 1x GCS 35 2x18.0-EC

Neuheit
CHF 340.-
exkl. MwSt. + vRG (0.56)

- Leistungsstarke 2 x 18V Akku-Kettensäge mit einem Sägeschwert von 35 cm für schnelle Schnitte z.B. zum Entasten und in Hölzer bis ca. 30 cm
- Der stabile Krallenanschlag aus Metall fixiert die Säge am Holz, wodurch Schnitte einfach sicher ausgeführt werden können
- Mit Rückschlagbremse, stoppt die Kette zuverlässig in 0,12 Sekunden und Sportsicherung
- Mit werkzeugloser Kettenspannung per Drehrad und automatischer Kettenschmierung

Akku-Heckenschere GHT 55 18.0-EC



NEW ARRIVED

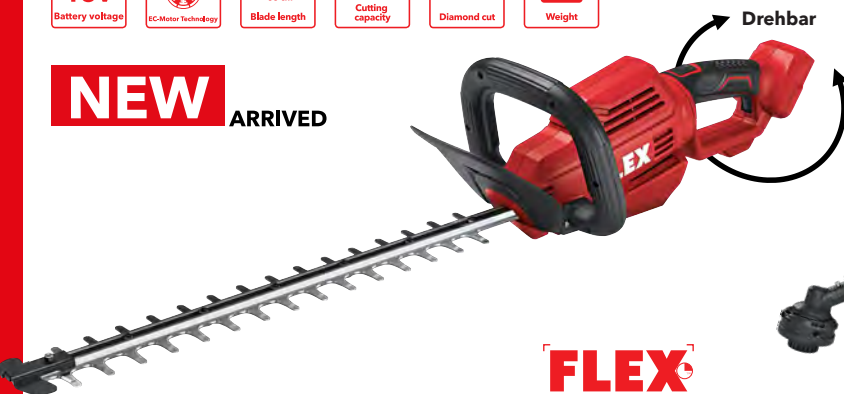

FLEX
pack

Bestell-Nr. 531.275

- 1x GHT 55 18.0-EC

Neuheit
CHF 215.-
exkl. MwSt. + vRG (0.56)

- Leichte und leistungsstarke Heckenschere **mit drehbarem Griff** für optimales Handling
- **Schwertlänge 55 cm**, besonders leistungsfähig durch den doppelseitigen Dual-Action Laserschliff der Klinge mit einer Schnittkapazität von 25 mm. Der zusätzliche Stossschutz verhindert das die Klingen durch Zäune oder Mauern beschädigt werden
- Mit Sicherheitsdoppelschalter, verhindert unbeabsichtigtes Anlaufen der Heckenschere und zusätzlichem Handschutz
- Elektronische Bremse stoppt das Werkzeug in 0.3 Sekunden

Akku-Rasentrimmer GLT 35 18.0-EC



NEW ARRIVED



FLEX
pack

Bestell-Nr. 531.277

- 1x GLT 35 18.0-EC

Neuheit
CHF 240.-
exkl. MwSt. + vRG (0.56)

- Leistungsstarker Akku-Rasentrimmer mit hoher Schnittgeschwindigkeit in 2 Stufen zum Trimmen von Grünflächen, Entfernen von hohen Gräsern und leichtem Gestrüpp, Schnittbreite 30 - 35 cm
- Fadenkopf mit „Easy Load“ - einfache Nachstellung der Fadenslänge durch Tipp-Automatik. Mit Faden-Cutter und Spritzschutz
- Kompakte und ergonomische Bauform
- Mit Gasgebeschalter und Dauerbetriebsfunktion

Bestell-Nr. 485.403



Akku-Stichsäge
JS 18.0-EC C



315.-

Bestell-Nr. 489.794



Akku-Stichsäge
JSB 18.0-EC C



315.-

Bestell-Nr. 530.372



*ohne Sägeblatt

Akku-Säbelsäge
RS 25 18.0-EC C



240.-

Bestell-Nr. 515.981



Akku-Säbelsäge
RS 29 18.0 C



220.-

Bestell-Nr. 491.306



*ohne Sägeblatt

Akku-Säbelsäge
RSP DW 18.0-EC C



300.-

Bestell-Nr. 517.674



Akku-Handkreissäge
CS 45 18.0-EC C



210.-

Bestell-Nr. 491.322



Akku-Handkreissäge
CS 62 18.0-EC C



300.-

Bestell-Nr. 518.409

STARLOCK MAX



*ohne Sägeblatt

Akku-Multitool
MT 18.0-EC C



245.-

Bestell-Nr. 531.634

NEW



Akku-Kanten-Oberfräse
CER 18.0-EC C



275.-

Bestell-Nr. 472.913



Akku-Gebälse
BW 18.0-EC



145.-

Bestell-Nr. 531.748

NEW



Akku-Bandsäge
SBE 64 18.0-EC C



325.-

Bestell-Nr. 530.497



Akku-Winkelschleifer
L 125 18.0-EC LD C



200.-

Bestell-Nr. 499.307



Akku-Winkelschleifer
LB 125 18.0-EC C



315.-

Bestell-Nr. 499.285



Akku-Winkelschleifer
LBE 125 18.0-EC C



340.-

Bestell-Nr. 518.867



Akku-Geradschleifer
DGE 25 18.0-EC C



335.-

Bestell-Nr. 531.330

NEW



Akku-Vakuumentheber
VLP 18.0 C



490.-

Bestell-Nr. 530.610

NEW



Akku-Handlampe
WL 1000 18.0



115.-

Bestell-Nr. 504.637



Akku-Handlampe
WL 2800 18.0



135.-

Bestell-Nr. 472.921



Akku-Baustrahler
CL 2000 18.0



145.-

Bestell-Nr. 504.602



Akku-Baustrahler
CL 5000 10.8/18.0



215.-

Bestell-Nr. 491.292



135 Nm

4-Gang
Akku-Bohrschrauber
DD 4G 18.0-EC C

300.-



Bestell-Nr. 491.225



90 Nm

2-Gang
Akku-Bohrschrauber
DD 2G 18.0-EC C

270.-



Bestell-Nr. 530.531



65 Nm

2-Gang
Akku-Bohrschrauber
DD 2G 18.0-EC LD C

200.-



Bestell-Nr. 531.272

TURBO



158 Nm

2-Gang
Akku-Bohrschrauber
DD 2G 18.0-EC HD C

285.-



Bestell-Nr. 491.276



Akku-Trockenbau-
schrauber
DW 45 18.0-EC C

270.-



Bestell-Nr. 520.756

TURBO



237 Nm

Akku-Schlag-
schrauber
ID 1/4" 18.0-EC HD C

270.-



Bestell-Nr. 491.268



250 Nm

Akku-Schlag-
schrauber
IW 1/2" 18.0-EC C

270.-



Bestell-Nr. 530.231



750 Nm

Akku-Schlag-
schrauber
IW 1/2" 750 18.0-EC C

295.-



Bestell-Nr. 530.189



950 Nm

Akku-Schlag-
schrauber
IW 1/2" 950 18.0-EC C

350.-



Bestell-Nr. 492.612



1680 Nm

Akku-Schlag-
schrauber
IW 3/4" 18.0-EC C

365.-



Bestell-Nr. 491.233



90 Nm

2-Gang Akku-
Schlagbohrschrauber
PD 2G 18.0-EC C

285.-



Bestell-Nr. 530.532



65 Nm

2-Gang Akku-
Schlagbohrschrauber
PD 2G 18.0-EC LD C

215.-



Bestell-Nr. 515.698

TURBO



158 Nm

2-Gang Akku-
Schlagbohrschrauber
PD 2G 18.0-EC HD C

295.-



Bestell-Nr. 531.277

NEW



Akku-Rasentrimmer
GLT 35 18.0-EC

240.-



Bestell-Nr. 531.278

NEW



Akku-Laubbläser
GBL 790 18.0-EC

215.-



Bestell-Nr. 504.610



Akku-Baustrahler
CL 10000 10.8/18.0

350.-



Bestell-Nr. 530.375



Akku-Baustrahler
mit Stativ
TL 4000 18.0/230

350.-



Bestell-Nr. 486.728



Akku-Vollspektrum-
leuchte
DWL 2500 10.8/18.0

250.-



Bestell-Nr. 509.981



Akku-Hüftsauger
VC 2 L MC HIP 18.0-EC

225.-



Bestell-Nr. 481.491



Akku-Trockensauger
VC 6 L MC 18.0

235.-



Bestell-Nr. 484.857



Akku-Baustellenradio
RD 10.8/18.0/230

215.-



Bestell-Nr. 503.002



Akku-Ventilator
CF 18.0/230

135.-



Bestell-Nr. 506.648



Akku-Kompressor
CI 11 18.0

135.-



FLEX PACK



Bestell-Nr. 531.311



Akku-Bohrhammer
FHE 1-16 18.0-EC C

250.-



Bestell-Nr. 491.284



Akku-Kombi-Bohrhammer
CHE 18.0-EC C

300.-



Bestell-Nr. 491.314



Akku-Kombi-Bohrhammer
CHE 2-26 18.0-EC C

350.-



3 Geräte nach Wahl

Mehrfache Auswahl des gleichen
Werkzeugs möglich



Bestell-Nr. 531.276

NEW



Akku-Kettensäge
GCS 35 2x18.0-EC

340.-



Bestell-Nr. 531.275

NEW



Akku-Heckenschere
GHT 55 18.0-EC

215.-



Bestell-Nr. 521.078



Akku
AP 18.0/8.0 Ah

265.-



Tasche

1x Praktische
Transporttasche
aus Kunststoff-
verstärktem,
reissfestem
Textilmaterial
114.-



Bestell-Nr. 491.349



P-SET 55 R
1x CA 10.8/18.0
2x AP 18.0/5.0 Ah

279.-



Bestell-Nr. 495.964



2-Gang Akku-Rührer
MXE 18.0-EC WR2 120

385.-



Akku-Set

3x Akku-Pack Li-Ion
AP 18.0/5.0 Ah
1x Schnellladegerät
CA 10.8/18.0
572.-

CHF 999.-

exkl. MwSt. + vRG 5.51

Akku-Kanten-Oberfräser CER 18.0-EC C



NEW ARRIVED

- Kanten- und Oberfräse in Einem. Werkzeugloser Umbau von der Kanten- zu Oberfräse
- Die Spannzangen sind verwendbar für Fräser mit Schaftdurchmesser 6.35 mm und 8 mm
- Mit Nullfunktion der Skala, Frästiefeneinstellung über Revol- veranschlag sowie stufenlose Frästiefen-Feineinstellung über Drehring
- Der Frästisch mit gummierten Griffen und Klemmfunktion ermöglicht eine sichere Führung. Dank der Grundplatte aus Plexiglas hat der Anwender stets eine freie Sicht auf den Fräser, was zu perfekten Ergebnissen führt
- Für eine Vielzahl von Anwendungen in der Holzbearbeitung, Renovierung, Trocken- und Formenbau. Fräsen von Eckver- bindungen, Fugen, Rundungen/Konturen mit Schablonen, Nachfräsen von Laminatprofilen. Fräsen von Massivholzkanten, Aussparungen und Nuten mit Schablone und Führungsring, Anfertigung von Schablonen für die Produktion usw.
- Elektronische Schnellbremse
- Anschlussmöglichkeit für externe Staubabsaugung mit Ø 36 mm oder Stufenadapter

FLEX pack



Variable Geschwindigkeitseinstellung (6 Stufen).



Einfacher und schneller Fräserwechsel durch integrierte Spindelarretierung.



Stufenlose Frästiefenfeineinstellung über Drehring.



Integriertes LED-Licht zur optimalen Ausleuchtung des Arbeitsbereiches.

Technische Daten CER 18.0-EC C

Akku-Spannung	18V
Akku-Kapazität	2.5 / 5.0 / 8.0 Ah
Leerlaufdrehzahl	16'000 - 31'000 1/min
Durchmesser Spannzange	6.35 mm + 8 mm
Fräshub (Tiefe)	50 mm
Schalldruckpegel nach EN 60745	78 dB(A)
Vibration nach EN 60745	1.5 m/s ²
Gewicht ohne Akkupack	1.8 kg

Bestell-Nr. 531.634

- 1x CER 18.0-EC
- 1x Gabelschlüssel SW 17
- 1x Grundplatte D-Format CER
- 1x Schnellspan-Anschlag PG CER
- 1x Grundplatte rund SBB CER
- 1x Absaughaube SG CER
- 1x Spannzange SPZ CER D6.35
- 1x Spannzange SPZ CER D8

Neuheit
CHF 275.-
exkl. MwSt. + vRG (0.56)

Passende Zubehör-Sets

Kanten-Fräser-Set 5-teilig

- Kantenfräser -Set mit Hartmetallschneiden, verpackt in der praktischen Stack Pack Bit-Box mit Moosgummi-Einlage
- Bestehend aus jeweils
 - 1x Radienfräser R2
 - 1x Radienfräser R3
 - 1x Radienfräser R5 mit Anlaufkugellager D12.7 und jeweils
 - 1x Fasenfräser 25°
 - 1x Fasenfräser 45° mit Anlaufkugellager D12.7

NEW ARRIVED

Bestell-Nr. 532.011

- 1x CER Set 1

Neuheit
CHF 59.-
exkl. MwSt.



Fräser-Set 6-teilig

- Fräser Set mit Hartmetallschneiden, verpackt in der praktischen Stack Pack Bit-Box mit Moosgummi-Einlage
- Bestehend aus jeweils
 - 1x Nutfräser D6x20 mm
 - 1x Nutfräser D8x20 mm
 - 1x Nutfräser D16x30 mm und jeweils
 - 1x Bündigfräser D8x20 mm mit Anlaufkugellager D8
 - 1x Bündigfräser D12,7x25 mm mit Anlaufkugellager D12.7
 - 1x Bündigfräser D16x25 mm mit Anlaufkugellager oben D16

NEW ARRIVED

Bestell-Nr. 532.012

- 1x CER Set 2

Neuheit
CHF 59.-
exkl. MwSt.



Akku-Bandsäge SBE 64 18.0-EC

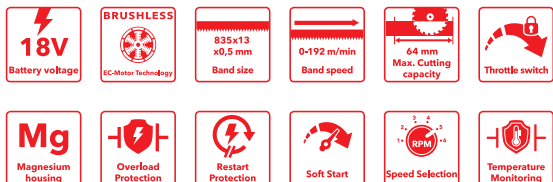

NEW ARRIVED



FLEX
pack

Bestell-Nr. 531.748

- 1x SBE 64 18.0-EC
- 1x Bimetall-Sägeband
- 1x Transportkoffer L-BOXX® TK-L 238

Neuheit
CHF 325.-
exkl. MwSt. + vRG (0.56)

Akku-Bandsäge SBE 127 18.0-EC

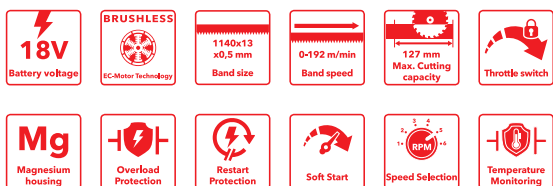

NEW ARRIVED

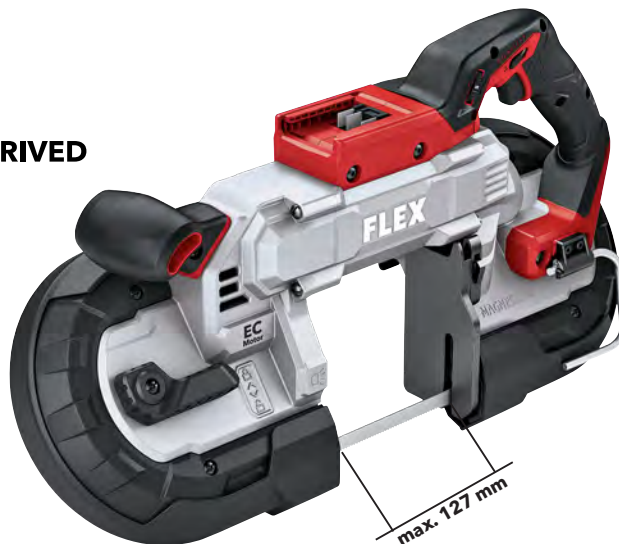

Bestell-Nr. 531.749

- 1x SBE 127 18.0-EC
- 1x Bimetall-Sägeband
- 1x Transportkoffer

Neuheit
CHF 515.-
exkl. MwSt. + vRG (2.31)

Passendes Zubehör



Bestell-Nr.	Abmessung LxBxH	Zähne pro Zoll	Sägebanddicke	VE	Preis exkl. MwSt.
532.243	835 x 13 x 0.5 mm	8 / 12 "	0.5 mm	3	66.-
531.752	835 x 13 x 0.5 mm	10 / 14 "	0.5 mm	3	66.-
531.753	835 x 13 x 0.5 mm	14 / 18 "	0.5 mm	3	66.-
532.242	1140 x 13 x 0.5 mm	8 / 12 "	0.5 mm	3	78.-
531.754	1140 x 13 x 0.5 mm	10 / 14 "	0.5 mm	3	78.-
531.755	1140 x 13 x 0.5 mm	14 / 18 "	0.5 mm	3	78.-

Der hält was er verspricht

Akku-Vakuumheber VLP 18.0 Grabo



NEW ARRIVED



- Mit dem ergonomisch gestalteten, mobilen, elektrischen Vakuumheber lässt sich mühelos nahezu jedes Objekt heben, bewegen und präzise platzieren. Dieser Vakuumheber eignet sich hervorragend für verschiedene Materialien wie Fliesen, Trockenbauplatten, Betonsteine, Glas, Metalle, Möbel und grosse Elektrogeräte.
- Der Vakuumheber verfügt über eine Haltekraft von bis zu 170 kg und saugt sich auf fast jeder Oberfläche an, sogar an staubigen, rauen oder halbporösen Materialien.
- Die Arbeitssicherheit hat höchste Priorität. Der Vakuumheber ist mit einer automatischen Nachsaugfunktion ausgestattet und das digitale Display liefert kontinuierlich Informationen über den aktuellen Unterdruck.
- Mit leistungsstarker Vakuumpumpe, stoppt automatisch bei maximalem Vakuum.
- **Schutzklasse IP54**



Mit Digitalanzeige



Bestell-Nr. 531.330

- 1x VLP 18 Grabo
- 1x Schutztasche



Technische Daten VLP 18.0 GRABO

Akku-Spannung	18V
Akku-Kapazität	2.5 / 5.0 / 8.0 Ah
Nennluftstrom	20 l/min
Max. Vakuum	0.8 bar
Zulässige Tragfähigkeit	130 kg
Max. Haltekraft	170 kg
Arbeitstemperatur	0 °C - 60 °C
Abmessung LxBxH	300 x 184 x 121 mm
Gewicht ohne Akkupack	1.48 kg



Neuheit
CHF 490.-
exkl. MwSt. + vRG (0.56)

Akku Starter-SETs

NEW ARRIVED

P-SET 22 Q

P-SET 55 R

P-SET 88 S



Bestell-Nr. 491.357

- 1x Ladegerät CA 18.0-LD
- 2x Akku AP 18.0/2.5 Ah

Aktion statt 299.-

CHF 159.-

exkl. MwSt. + vRG (2.16)

Bestell-Nr. 491.349

- 1x Schnellladegerät CA 10.8/18.0
- 2x Akku AP 18.0/5.0 Ah

Aktion statt 413.-

CHF 279.-

exkl. MwSt. + vRG (2.16)

Bestell-Nr. 51.661

- 1x Schnellladegerät CA 10.8/18.0
- 2x Akku AP 18.0/8.0 Ah

Aktion statt 625.-

CHF 479.-

exkl. MwSt. + vRG (2.16)

AKTION

AKTION

AKTION

Die brauchst Du auf jeder Baustelle

18V Akku-Winkelschleifer L 125 18.0-EC LD/5.0 SET



- Bürstenloser Motor mit höherem Wirkungsgrad und längerer Lebensdauer
- Extrem schlanker Griffbereich mit Softgrip-Einlagen
- Mikroprozessor-Elektronik mit Sanftanlauf, Überlastungsschutz
- Anti-Kickback, schaltet beim Blockieren der Scheibe den Motor ab
- Perfekter Staubschutz dank abnehmbarer Metallschutzgitter
- Werkzeuglos verstellbare Schutzhaube

Bestell-Nr. 530.496

- 1x L 125 18.0-EC LD
- 1x Ladegerät CA 18.0
- 2x Akku-Packs Li-Ion AP 18.0/5.0 Ah
- 1x Transportkoffer



Aktion statt 609.-
CHF 299.-
exkl. MwSt. + vRG (2.16)

AKTION

18V Akku-Bohrschrauber DD 2G 18.0-EC LD/2.5 SET



- Kompakter und leistungsstarker Akku-Bohrschrauber mit extrem kurzer Kopflänge **nur 145 mm**
- Bürstenloser Motor
- Gasbeschalter mit Einschaltperre
- Schnellspannbohrfutter mit Auto-Lock Funktion
- Elektronische Schnellbremse
- Rechts-/Linkslauf mit Einschaltperre
- Integriertes LED-Licht mit Nachleuchtfunktion
- 65 Nm

Bestell-Nr. 519.049

- 1x DD 2G 18.0-EC LD
- 1x Ladegerät CA 18.0
- 2x Akku-Packs Li-Ion AP 18.0/2.5 Ah
- 1x Transportkoffer



Aktion statt 445.-
CHF 249.-
exkl. MwSt. + vRG (2.16)

AKTION

18V Akku-Bohrhammer FHE 1-16 18.0-EC TC 2.5/SET



- Mit nur 1.37 kg der leichteste und stärkste 18V Akku-Bohrhammer seiner Klasse
- Bürstenloser Motor mit höherem Wirkungsgrad und längerer Lebensdauer
- Funktionsschalter mit zwei Funktionen: bohren, hammerbohren
- Electronic Management System (EMS)
- Mit Gasbeschalter und Dauerbetriebsfunktion
- Elektronische Schnellbremse
- Entkoppelter, ergonomischer Handgriff. Schwingungsgedämpft, reduziert Vibrationen

Bestell-Nr. 531.312

- 1x FHE 1-16 18.0-EC
- 1x Ladegeräte CA 18.0
- 2x Akku-Packs Li-Ion AP 18.0/2.5 Ah
- 1x Transportkoffer



Aktion statt 545.-
CHF 349.-
exkl. MwSt. + vRG (2.16)

AKTION

Kompakter Sanierungsschleifer für randnahes Schleifen LDE 16-8 125 R

Ø 125



- Mikroprozessor-Elektronik: mit Drehzahlkonstanthaltung, Sanftanlauf, Überlastungsschutz und Temperaturüberwachung
- Zuverlässiger 1600 Watt Hochleistungsmotor
- Stufenlos regelbare Leerlaufdrehzahl 4'500 - 7'800 1/min
- Anti-Kickback, schaltet beim Blockieren der Scheibe den Motor ab
- Schutzhaube mit schwenkbarem Segment zum Schleifen bis an die Wand
- FLEX Clip-Schlauchanschluss für Ø 32 mm Rastanschluss in der Grundausrüstung enthalten
- Ideal geeignet für die Bearbeitung von Wand, Decke und zur Bodenbearbeitung.

Bestell-Nr. 513.474

- 1x LDE 16-8 125 R
- Diamantschleifteller:
 - 1x PKD ø125
 - 1x Universal-Jet ø125
- 1x Transportkoffer L-BOXX® TK-L 238



Aktion statt 975.-
CHF 699.-
exkl. MwSt. + vRG (0.56)

AKTION

INKLUSIVE
Diamantschleifteller
PKD



INKLUSIVE
Diamantschleifteller
Universal-Jet



Ø 125

Kraftvoller 1800 Watt Sanierungsschleifer für randnahes Schleifen LD 18-7 125 R



- Mikroprozessor-Elektronik: mit Drehzahlkonstanthaltung, Sanftanlauf, Überlastungsschutz und Temperaturüberwachung
- Zuverlässiger **1800 Watt Hochleistungsmotor** mit ausreichenden Leistungsreserven
- Mit stufenlos verstellbarem, vibrationsgedämpften, ergonomischen Bügelhandgriff, für eine optimale Handhabung und Maschinenprüfung
- Schutzhaube: mit schwenkbarem Segment zum Schleifen bis an die Wand und höhenverstellbar zur Anpassung an die jeweilige Scheibenhöhe zur optimalen Staubabsaugung
- Mit 125 mm ideal für die Bearbeitung von Boden-Anschlussflächen und Wände

Bestell-Nr. 530.442

- 1x LD 18-7 125 R
- Diamantschleifteller:
 - 1x PKD ø125
 - 1x Universal-Jet ø125
- 1x Transportkoffer



Aktion statt 1'275.-
CHF 899.-
exkl. MwSt. + vRG (0.56)

AKTION

INKLUSIVE
Diamantschleifteller
PKD



INKLUSIVE
Diamantschleifteller
Universal-Jet



Kraftvoller 2400 Watt Sanierungsschleifer für Flächen, LD 24-6 180

Ø 180



- Elastischer Gummiabsaugring
- Staubabsaugung schützt vor abrasivem Staub
- Sanftanlauf für sicheren Start
- Wiederanlaufsperr nach Stromausfall
- Absaughaube mit stufenloser Höhenverstellung
- Absaugstutzen 32 mm Aussen-Ø
- Sehr gut geeignet für grossflächiges Abtragen
- Geeignet sind Schleifteller der Bauhöhen 22 mm bis 28 mm
- Mit stufenlos verstellbarem, vibrationsgedämpften, ergonomischen Bügelhandgriff

Bestell-Nr. 513.482

- 1x LD 24-6 180
- Diamantschleifteller:
 - 1x Universal-Jet ø180
 - 1x PKD-Jet ø180
- 1x Transportkoffer



Aktion statt 1'485.-
CHF 989.-
exkl. MwSt. + vRG (2.31)

AKTION

INKLUSIVE
Diamantschleifteller
PKD-Jet



INKLUSIVE
Diamantschleifteller
Turbo-Jet



Beton-Giraffe® GDE 10 SET Turbo-Jet / Thermo-Jet

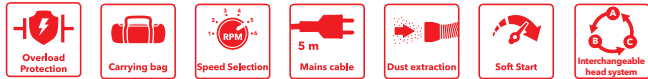

Leistungsaufnahme 1010 Watt
 Leerlaufdrehzahl DGH-R 5'800 - 8'700 / min
 Leerlaufdrehzahl DSH-R 1'700 - 2'500 / min

Beton-Giraffe® GDE 10 SET Turbo-Jet

Bestell-Nr. 532.860

- 1x Beton-Giraffe® GDE 10
- 1x Schleifkopf DGH-R D150 mit Werkzeugaufnahme D28 mm
- 1x Schleifkopf DSH-R D150 mit Klettschleifteller D150 mm
- 1x Klett-Diamant-Schleifpad DP 30 DRY D150
- 1x Antistatik-Saugschlauch SH-CF 32x4m AS/NL
- 1x Diamantschleifteller Turbo-Jet**
- 1x Diamantschleifteller Surface-Jet**
- 1x Transporttasche

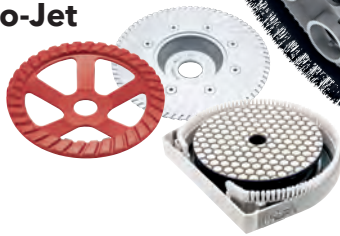

AKTION

Aktion statt 2'025.-
CHF 1'699.-
 exkl. MwSt. + vRG (0.56)

Beton-Giraffe® GDE 10 SET Thermo-Jet

Bestell-Nr. 532.861

- 1x Beton-Giraffe® GDE 10
- 1x Schleifkopf DGH-R D150 mit Werkzeugaufnahme D28 mm
- 1x Schleifkopf DSH-R D150 mit Klettschleifteller D150 mm
- 1x Klett-Diamant-Schleifpad DP 30 DRY D150
- 1x Antistatik-Saugschlauch SH-CF 32x4m AS/NL
- 1x Diamantschleifteller Thermo-Jet**
- 1x Diamantschleifteller Surface-Jet**
- 1x Transporttasche



AKTION

Aktion statt 2'025.-
CHF 1'699.-
 exkl. MwSt. + vRG (0.56)



LD 16-8 125 R + VCE 44 L AC-SET

NEW ARRIVED



Ø 125

1600 Watt



Die ultimative Systemlösung für Profis

- Automatische Filterabreinigung
- Einschaltautomatik
- 4.0 m Antistatik-Saugschlauch
- Metallrollen mit Bremsfunktion
- 42 Liter Behältervolumen
- Schlauchhalterungen für perfekte Ordnung



Bestell-Nr. 50.932

- 1x LD 16-8 125 R
- 1x Universal-Jet ø125
- 1x Absaughaube mit Bürstenkranz
- 1x Transportkoffer L-BOXX® TK-L 238
- 1x VCE 44 LAC
- 1x Antistatik-Saugschlauch Ø 32 mm x 4.0 m
- 1x L-BOXX® Halterung
- 1x Flachfaltenfilter PES
- 1x Vlies-Filtersack
- 1x Reinigungsset

L
Dust class

AKTION

Aktion statt 1'705.-
CHF 1'299.-
 exkl. MwSt. + vRG (5.56)

1150 Watt Nass-Steinpolierer LE 12-3 100 WET, PRCD mit variabler Drehzahl und PRCD-Schalter, 115 mm



- Kraftvoller 1150 Watt Motor
- Mikroprozessor-Elektronik: mit Drehzahlkonstanthaltung mittels Tachogenerator, Sanftanlauf, Überlastungsschutz und Drehzahlvorwahl
- PRCD-Personenschutzschalter: im Kabel integriert
- Hohes Drehmoment für maximale Abtragsleistung und beste Oberflächenqualität
- Die Wasserzuführung und -regelung ist unter dem Gehäuse positioniert, dadurch einfache Bedienung und exakte Dosierung. Es entsteht ein freier Griffbereich direkt über dem Polierteller
- 2 m Spezialschlauch: benötigt keine zusätzliche Schlauchsicherung.
- Schnellkupplung aus Messing: für 1/2"-Wasserschlauch
- Spindelarretierung

Bestell-Nr. 378.461

- 1x LE 12-3 100 WET, PRCD
- 1x Kabelhalter (Klettband)



* ohne Klett-Teller

CHF 685.-
exkl. MwSt. + vRG (0.56)

1200 Watt Stockmaschine ST 1503 für kleine Flächen

Zum Stocken und Aufrauen von Oberflächen aus Natur oder Kunststein.

- Ideal für kleine Flächen wie zB. Treppenstufen
- Kraftvoller 1200 Watt Motor
- 4'000 1/min ideal zum Stocken
- 100 mm Werkzeugdurchmesser
- 60 aggressive Hartmetallspitzen
- 3 Stockstationen

Bestell-Nr. 50.186

- 1x ST 1503
- 1x Stockvorsatz inkl. 3 Stockstationen
- 1x Transportkoffer L-BOXX® TK-L 238
- Schlauchadapter



CHF 1'370.-
exkl. MwSt. + vRG (0.56)

1800 Watt Stockmaschine ST 804 für grosse Flächen

Zum Stocken und Aufrauen von Oberflächen aus Natur oder Kunststein.

- Ideal für Reprofilierungen
- Kraftvoller 1800 Watt Motor
- Sanftanlauf für ruhiges Arbeiten
- 4'000 1/min ideal zum Stocken
- 150 mm Werkzeugdurchmesser
- 80 aggressive Hartmetallspitzen
- 4 Stockstationen

Bestell-Nr. 50.192

- 1x ST 804
- 1x Stockvorsatz inkl. 4 Stockstationen
- Transportkoffer
- Schlauchadapter



NEW ARRIVED



CHF 1'795.-
exkl. MwSt. + vRG (2.31)

RETECFLEX das Universalwerkzeug zum Sanieren, Renovieren und Modernisieren RE 16-5 115, Kit Fräskopf spitz zum Entfernen von hartem Putz



- Universell einsetzbares Werkzeugsystem, das für viele Anwendungen beim Renovieren und Modernisieren angepasst werden kann. Kompakt, handlich und ideal geeignet für die Bearbeitung kleinerer Flächen sowie für die Randbereiche grosser Flächen
- Drehzahlvorwahl, Drehzahlkonstanthaltung mittels Tachogenerator, Sanftanlauf, Wiederanlaufperre nach Stromausfall, Überlastungsschutz und Temperaturüberwachung
- Anti-Kickback
- Spezialgetriebe: spezielle Getriebeuntersetzung für hohes Drehmoment im mittleren und unteren Drehzahlbereich
- Mit stufenlos verstellbarem, vibrationsgedämpften, ergonomischen Bügelhandgriff
- FLEX Clip-System. Keine Adapter und Reduziermuffen erforderlich
- Absaughaube: mit stufenloser Höhenverstellung
- Spindelarreterierung

Bestell-Nr. 513.504

- 1x RE 16-5 115
- 1x Fräskopf spitz
- 1x Absaughaube Schleifen Ø 115 mm mit Bürstenkranz
- 1x Stelltisch Fräsen Ø 80 mm
- 1x Schleifteller Ø 115/M14 Klett Bowl
- 1x Schleifscheibenset Korund Ø 115
- 1x Transportkoffer L-BOXX® 238



INKLUSIVE
Diamantschleifteller
PKD-Schleifteller



INKLUSIVE
Diamantschleifteller
Estrich-Jet



AKTION

Aktion statt 1'459.-
CHF 1'099.-
exkl. MwSt. + vRG (0.56)



Mauerschlitzer für schiebenden und ziehenden Schnitt MS 1706 FR



- Mikroprozessor-Elektronik: mit Drehzahlkonstanthaltung mittels Tachogenerator, Sanftanlauf, Überlastungsschutz und Temperaturüberwachung
- Schwenkbarer patentierter Motor (EP 1693169). Dadurch schiebender und ziehender Schnitt möglich
- Optimale Staubabsaugung und maximale Sicherheit durch geschlossene Schutzhaube
- Werkzeugloser Scheibenwechsel und Nutbreitenverstellung
- Drehbarer Absaugstutzen
- Schnitttiefen-Einstellung werkzeuglos
- Eintauch-Sperre
- Fräst zwei Parallelschlitze bis zu 35 mm Tiefe und 30 mm Breite
- Schlitzbrecher für einfaches Herausbrechen des verbleibenden Steges ohne Hammer

Bestell-Nr. 329.673

- 1x MS 1706 FR
- 2x Diamantjet VI - Speedcut
- 1x Seitlicher Handgriff, rot
- 1x SDS-Clie Schnellspannmutter M14
- 1x Distanzscheiben
- 2x Stapelscheiben
- 2x Spannflansch, SW 14
- 1x Schlitzbrecher
- 1x Transportkoffer



CHF 925.-
exkl. MwSt. + vRG (0.56)

Die Alternative zum kleinen Trenntisch - Diamant-Steintrenner CS 60 WET



- Hochleistungsmotor: extra stark zum Steinschneiden und Fugenfräsen
- Stufenlose Schnitttiefeinstellung von 0-60 mm, mit Führungsschiene bis 54 mm. Im Gehrungsschnitt von 0-44 mm, mit Führungsschiene bis 38 mm
- Stufenlose Winkeleinstellung für Gehrungsschnitte von 0-45°
- Schnittmarkierung am Führungstisch von 0°/30°/45° für eine schnelle Orientierung
- Hochwertige Schutzhaube und Führungsplatte aus Magnesium-Druckguss
- Motorschutz aus Gummi verhindert das direkte Ansaugen von Spritzwasser
- Wasserzufuhr: für eine wirkungsvolle Kühlung des Diamant-Werkzeuges
- Schnellkupplung aus Messing: für 1/2" Wasserschlauch
- PRCD-Personenschutzschalter: im Kabel integriert

AKTION

Bestell-Nr. 531.029

- 1x Diamant-Steintrenner CS 60 WET
- 1x Schlüssel für Werkzeugwechsel
- 1x Parallelanschlag
- 1x Transportkoffer L-BOXX® 238
- 1x Diamanttrennscheibe mit segmentiertem Schneidrand



Aktion statt 1'310.-
CHF 1'119.-
exkl. MwSt. + vRG (0.56)

INKLUSIVE
Führungsschiene
GRS 160



Die mischen richtig auf

FLEX Profi-Rührer mischen den Markt auf. Sichere Dir jetzt eine ergonomisch optimale Lösung für das saubere, kraftvolle und schnelle Mischen auf der Baustelle. Das optimale Kennenlern-Angebot für Maler, Stuckateure, Putzer oder Maurer.

1600 Watt Rührmaschine R 2602

- Ideal für Gipser und Baumeister
- Seit Jahren bewährt und beliebt
- Extrem robustes und langlebiges Leichtmetallgehäuse
- Zum Mischen und Rühren von Gips, Putz und Zement
- Sicherheitsschalter



Bestell-Nr. 50.196

- 1x Gewindereduktion (Innen M20 / Aussen M14)
- 1x Rührstab 600 mm inkl. Schraubenset
- 1x Rührpropeller INOX Ø 150 mm
- 1x Seitlicher Handgriff M14
- 1x Gabelschlüssel 22 mm

CHF 960.-

exkl. MwSt. + vRG (2.31)

1200 Watt 2-Gang-Rührer MXE 1202

- Für Misanwendungen bis 60 kg
- Mit Sanftanlauf, Temperaturüberwachung, Überlastungsschutz und mit stufenloser Drehzahlregelung über Gasbeschalter
- 3-Stufen Schalter / Stufe 1: Reinigen, Stufe 2: Anrühren, Stufe 3: Aufrühren
- Leerlaufdrehzahl 1. Gang 0 - 210 / 325 / 530/min
- Leerlaufdrehzahl 2. Gang 0 - 320 / 490 / 780/min



AKTION

Bestell-Nr. 531.036

- 1x 2-Gang-Rührer MXE 1202
- 1x Wendelrührer WR2 140x600 M 14
- 1x Wendelrührer WR3R 140x600 M 14



Aktion statt 359.-

CHF 289.-

exkl. MwSt. + vRG (0.56)

1010 Watt 1-Gang-Rührer MXE 1000

- Für Misanwendungen bis 40 kg
- Mit Sanftanlauf, Temperaturüberwachung, Überlastungsschutz und mit stufenloser Drehzahlregelung über Gasbeschalter
- Leerlaufdrehzahl 0 - 780/min

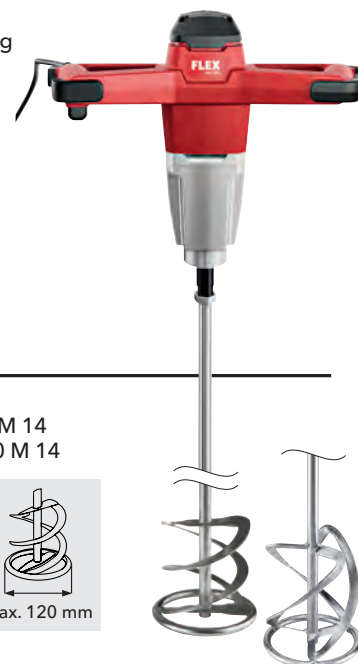

AKTION

Bestell-Nr. 531.035

- 1x 1-Gang-Rührer MXE 1000
- 1x Wendelrührer WR2 120x600 M 14
- 1x Wendelrührer WR3R 120x600 M 14

Aktion statt 273.-

CHF 219.-

exkl. MwSt. + vRG (0.56)



1600 Watt 2-Gang-Rührer MXE 1602

- Für Misanwendungen bis 90 kg
- Robustes 2-Gang-Getriebe: groß dimensioniert und optimal übersetzt - für materialgerechte Drehzahlen und ein starkes Drehmoment
- Mit Sanftanlauf, Temperaturüberwachung, Überlastungsschutz und mit stufenloser Drehzahlregelung über Gasbeschalter
- Komfortabler 3-Stufen Schalter ohne Arbeitsunterbrechung von Griffposition erreichbar, durch Gummitülle geschützt

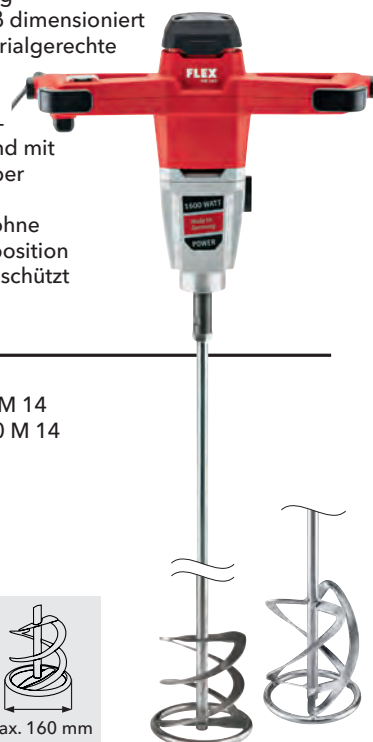

AKTION

Bestell-Nr. 531.037

- 1x 2-Gang-Rührer MXE 1602
- 1x Wendelrührer WR2 160x600 M 14
- 1x Wendelrührer WR3R 160x600 M 14



Aktion statt 475.-

CHF 389.-

exkl. MwSt. + vRG (0.56)

Akku-Multitool mit StarlockMAX-Aufnahme MT 18.0-EC



STARLOCK MAX

AKTION

- Beidseitiger Oszillationswinkel von 2°
- Mit StarlockMAX Werkzeugaufnahme
- Bürstenloser Motor
- Anti-Vibrations-Dämpfungselemente
- Werkzeugloser Werkzeugwechsel
- Integriertes Doppel-LED Licht
- geeignet für **STARLOCK MAX** und **STARLOCK PLUS** Werkzeuge



Bestell-Nr. 531.018

- 1x MT 18.0-EC
- 1x L-BOXX® 136



*ohne Sägeblatt

INKLUSIVE
L-BOXX® 136



INKLUSIVE
1x Ladestation 18V
2x Akku-Packs
2.5 Ah 18V



Als Zubehör erhältlich:
Tiefen- und Parallelanschlag
DS MT 18.0 für CHF 21.- exkl. MwSt.
(Bestell-Nr. 519.804)



Aktion statt 499.-

CHF 399.-

exkl. MwSt. + vRG (2.16)

Akku-Trockenbauschrauber DW 45 18.0-EC

NEW ARRIVED



Bestell-Nr. 505.943

- 1x DW 45 18.0-EC
- 1x Bithalter UH-M 50 E6,3-C6,3
- 1x Tiefenanschlag
- 1x Bitgarage
- 1x Gürtelclip

INKLUSIVE
Bitset DB Bulk PH2
(25 Bits)



Aktion statt 463.-

CHF 339.-

exkl. MwSt. + vRG (2.16)

AKTION

INKLUSIVE
1x Ladestation 18V
2x Akku-Packs
2.5 Ah 18V



Schraubmagazinvorsatz M-DW 55



Bestell-Nr. 531.747

- 1x Schraubmagazinvorsatz M-DW 55



INKLUSIVE
3x Bits, Ausführung PH
Größe 2, E6,3



Aktion statt 284.-

CHF 159.-

exkl. MwSt.

AKTION



Giraffe® GE 5 R + VCE 44 L AC SET

Bestell-Nr. 50.910

NEW ARRIVED

- 1x Giraffe® GE 5 R
- Leistungsaufnahme 500 Watt
- Segmentschleifkopf für randnahes Arbeiten
- 1x Transporttsche TB-L
- 1x VCE 44 L AC (42 L) Industriesauger
- 1x Antistatik-Saugschlauch ø 32 mm x 4 m
- automatische Filterabreinigung
- 1x Reinigungsset CLE 32 AS



Giraffe® GE 5 ECO

Bestell-Nr. 474.835

- 1x Giraffe® GE 5 im Karton
- 1x Clip Adapter SAD-C D36/27 AS/NL
- Leistungsaufnahme 500 Watt

Aktion statt 1'016.-

CHF 689.-

exkl. MwSt. + vRG (0.56)



Die Leichte für den Trockenbau

AKTION



AKTION

Aktion statt 1'995.-

CHF 1'539.-

exkl. MwSt. + vRG (5.56)



Giraffe® GE 7 + Segmentschleifkopf MH-R D225 + Handy-Giraffe® GCE 6-EC

Bestell-Nr. 532.858

- 1x Giraffe® GE 7
- 1x Handy-Giraffe® GCE 6-EC
- 1x Segmentschleifkopf mit drehbarem Randsegment MH-R D225
- 1x Clip-Schnellspanning SH-FC 32
- 1x Transporttasche

Aktion statt 1'470.-

CHF 1'129.-

exkl. MwSt. + vRG (2.31)



AKTION



Wechselkopfsystem

Zubehör



Schleifmittel

Ø 225 mm	Produkt	Typ/Korn	Best.-Nr.	Preis exkl. MwSt.
	Klett-Schleifpapier (perforiert)	P 40	280.739	CHF 121.-
		P 60	260.233	CHF 121.-
		P 80	260.234	CHF 121.-
		P 100	260.235	CHF 115.-
		P 120	282.405	CHF 115.-
		P 150	311.995	CHF 115.-
		P 180	311.987	CHF 115.-
		P 220	260.236	CHF 115.-
	Diamant-Schleifpad	K 30	419.060	CHF 261.-
		K 50	419.079	CHF 261.-
		K 80	419.087	CHF 261.-
		K 100	419.095	CHF 261.-
	Klett-Schleifgitter	K 80	260.237	CHF 134.-
		K 100	260.230	CHF 134.-
	Klett-Schleifvlies	A 100	281.042	CHF 97.-
		A 180	281.034	CHF 97.-

Schleifteller & Schleifplatten

	Gepolsterter Adapter für GE 5, GE 5 R, GSE 5 R	KAD D225/16 S	483.109	CHF 30.-
		KAD D225/16 H	483.117	CHF 37.-
	Gepolsterter Adapter für Rundschleifkopf der Vario-Giraffe® und Handy-Giraffe®	KAD D225/13 S	437.956	CHF 31.-
		KAD D225/13 H	483.095	CHF 37.-
	Klett-Schleifteller-Set, rund	supersoft	483.486	CHF 70.-

Wechselköpfe GE 7 / GCE 6-EC / GE MH 18.0-EC

	Segmentschleifkopf mit drehbarem Randsegment	MH-R	457.183	CHF 313.-
	Exzentrerschleifkopf	MH-X	457.205	CHF 356.-
	Rundschleifkopf	MH-O	457.175	CHF 284.-
	Dreieckschleifkopf	MH-T	457.191	CHF 313.-

Giraffenhalterung für VCE 33 ... / VCE 44 ...

	Giraffenhalterung	VCE-GE Fix	445.185	CHF 36.-
--	-------------------	------------	---------	----------

Mobiler Arbeitsplatz für Wand- und Deckenschleifsysteme GM 270

Bestell-Nr. 530.596

- 1x GM 270
- 1x Transporttasche
- 1x Transportkoffer L-BOXX® 238



CHF 690.-
exkl. MwSt.

Mobiler Arbeitsplatz für Wand- und Deckenschleifsysteme GM 340

Bestell-Nr. 473.278

- 1x GM 340
- Max. Arbeitshöhe 3400 mm



CHF 2'190.-
exkl. MwSt.





Proformance mit Preisvorteil

Die Schleif-Allrounder, wenn es ums Renovieren geht. Einzigartige kompakte Bauform, effektive Staubabsaugung und handlich - die FLEX Einhandschleifer mit Drehzahlregelung gibt's jetzt zum attraktiven Kennenlernpreis.

Exzentrerschleifer ORE 3-150-EC und ORE 5-150 EC



- Bürstenloser Motor
- Regelbare Drehzahl
- Effektive Staubabsaugung
- Mit Tellerbremse
- Schlagfeste Filterpatrone mit wechselbarem PES-Filter
- Anschluss Staubabsaugung Ø 27 mm
- Klett-Schleifteller mit Multilochsystem für optimale Absaugung, passend für alle handelsüblichen Schleifmittel Ø 150 mm



AKTION

Bestell-Nr. 532.020

- 1x ORE 3-150 EC
- 1x Klett-Schleifteller medium
- 1x PES-Microfilterpatrone mit Filter
- 1x Innensechskantschlüssel, SW 5
- Hub 3 mm

Aktion statt 410.-

CHF 349.-

exkl. MwSt. + vRG (0.56)



AKTION

Bestell-Nr. 532.021

- 1x ORE 5-150 EC
- 1x Klett-Schleifteller medium
- 1x PES-Microfilterpatrone mit Filter
- 1x Innensechskantschlüssel, SW 5
- Hub 5 mm

Aktion statt 410.-

CHF 349.-

exkl. MwSt. + vRG (0.56)

Deltaschleifer ODE 2-100 EC Exzentrerschleifer ORE 2-125 EC Schwingschleifer OSE 2-80 EC



- Vibrationsarm
- Bürstenloser Motor
- Elektronische Drehzahleinstellung in 4 Stufen
- Ergonomisch gestaltete, handliche Griffkappe mit Softgrip-Einlage
- Effektive Staubabsaugung durch integrierte Eigenabsaugung mit Filterpatrone



AKTION

Bestell-Nr. 532.017

- 1x ODE 2-100 EC
- 1x Klett-Schleifteller
- 1x PES-Microfilterpatrone mit Filter

Aktion statt 315.-

CHF 249.-

exkl. MwSt. + vRG (0.56)



AKTION

Bestell-Nr. 532.018

- 1x ORE 2-125 EC
- 1x Klett-Schleifteller
- 1x PES-Microfilterpatrone mit Filter

Aktion statt 315.-

CHF 249.-

exkl. MwSt. + vRG (0.56)



AKTION

Bestell-Nr. 532.019

- 1x OSE 2-80 EC
- 1x Klett-Schleifteller
- 1x PES-Microfilterpatrone mit Filter

Aktion statt 315.-

CHF 249.-

exkl. MwSt. + vRG (0.56)



Mit extra grosser Schleifplatte!



Kompakter Schwingschleifer mit Drehzahlregelung OSE 2-70x198-EC

NEW ARRIVED



- E-Signal Schalter zur einfachen, sicheren Bedienung mit Schnell-Stopp Funktion verhindert ein Nachlaufen der Schleifplatte
- Materialgerechte Schleifgeschwindigkeit durch elektronische DrehzahlEinstellung
- Ideal zum Schleifen von gespachtelten Oberflächen auf Autoteilen bei Reparaturarbeiten. Zum Planschliff des Untergrundes und zur Vermeidung von Unebenheiten, bevor der Füller aufgetragen und eine Exzentrerschleifmaschine verwendet wird
- Elektronik: Drehzahlvorwahl in 4 Stufen, Drehzahlkonstanthaltung mittels Tachogenerator, Sanftanlauf, Wiederanlaufperre
- Klett-Schleifplatte mit abgeschrägter Pad-Geometrie und Multilochsystem für optimale Absaugung, passend für alle handelsüblichen Schleifmittel
- Leichter, kompakter Einhand-Schwingschleifer, besonders ergonomisch und vibrationsarm durch spezielle Auswuchtung für ermüdungsfreies und gelenkschonendes Arbeiten
- Effektive Staubabsaugung durch integrierte Eigenabsaugung für staubfreies Arbeiten mit Filterpatrone
- Anschlussmöglichkeit für externe Staubabsaugung mit Ø 27 mm, Antistatik-Saugschlauch SH 27x3.5m AS (445.045)

Neuheit
CHF 350.-
exkl. MwSt. + vRG (0.56)

Bestell-Nr. 530.632

- 1x OSE 2-70x198-EC
- 1x Klett-Schleifplatte SP 70x198-M



Bestell-Nr. 50.197

- 1x HBM 1002 Holzbürstmaschine
- 1x Nylon-Topfbürste 130 mm K46
- 1x Nylon-Topfbürste 130 mm K60
- 1x Nylon-Topfbürste 130 mm K80
- 1x Seitlicher Handgriff M8
- 1x Transportkoffer L-BOXX® 136 mit Moosgummi-Einlage

Bestseller
CHF 595.-
exkl. MwSt. + vRG (0.56)

Holzbürstmaschine HBM 1002 SET

- Bearbeitung von Holzflächen vor dem Grundieren, Beizen, Lasieren usw.
- Entrosten von Metallteilen
- Langlebiger Motor mit optimaler Drehzahl für die Verwendung von Nylonbürsten
- Untersetztes Getriebe für maximales Drehmoment
- Nylonbürsten werden im Holzbereich zum Anschleifen vor dem Grundieren, Beizen, Lasieren usw., zum Reinigen von Betonoberflächen oder Entrosten von Metallteilen eingesetzt

Passendes Zubehör

Topf-Nylonbürste	Bestell-Nr.	Durchmesser	Korn	Preis exkl. MwSt.
	06.114	Ø 130 mm	K46	36.-
	06.115	Ø 130 mm	K60	36.-
	06.116	Ø 130 mm	K80	36.-
	06.117	Ø 130 mm	K120	36.-



Zirkular-Nylonbürste	Bestell-Nr.	Durchmesser	Korn	Preis exkl. MwSt.
	06.120	Ø 140 mm	K46	56.-
	06.121	Ø 140 mm	K60	56.-
	06.122	Ø 140 mm	K80	56.-
	06.123	Ø 140 mm	K120	56.-



Zuverlässig staubfrei!

Kompaktsauger mit manueller Filterabreinigung VC 6 L MC

Bestell-Nr. 532.024

- 1x VC 6 L MC (6 L)
- 1x Saugschlauch 32 mm Ø x 0.5-2.5 m
- 1x Flachfilter Klasse L
- 1x Vlies-Filterbeutel Klasse L
- 1x Handrohr
- 1x Fugendüse
- 1x Rundbürste
- 1x Polsterdüse
- 1x gepolsterter Tragegurt
- 1x Fahrwerk



AKTION

INKLUSIVE
5x Vlies-Filterbeutel



Aktion statt 194.-
CHF 169.-
exkl. MwSt. + vRG (0.56)

Industriesauger mit manueller Filterabreinigung VC 21 L MC

Bestell-Nr. 409.979

- 1x VC 21 L MC (20 L)
- Nass-Trockensauger
- 1x Umfangreiches Reinigungsset
- 5x Vlies-Filterbeutel FS-F VC/E 21-26 LVE5



Aktion statt 330.-
CHF 279.-
exkl. MwSt. + vRG (2.31)

AKTION

Industriesauger mit automatischer Filterabreinigung

- Hochleistungsturbine für hohe Saugleistung und hohen Unterdruck
- Permanentsteckdose mit elektronischer Ein-/Ausschaltautomatik
- Volumenstromregelung über Drehschalter
- Elektronische Füllstandüberwachung bei Nassabsaugung
- Anlaufverzögerung und Abschaltverzögerung
- 15 Sekunden Nachlauf entleert Staubreste im Saugschlauch
- Staubgeschützte Antistatik Ausrüstung
- Einfacher Filterwechsel
- Adapterplatte zur Fixierung von L-BOXXEN und Tanos Systemern

VCE 33 L AC-Set

Bestell-Nr. 471.186

- 1x VCE 33 L AC (30 L)
- 1x Antistatik-Saugschlauch Ø 32 mm x 4 m
- 1x L-BOXX® Halterung
- 1x Flachfilter PES L/M/H
- 1x Vlies-Filterbeutel Klasse L/M
- 1x PP Entsorgungssack
- 1x Adapter Ø 25-32 mm, antistatisch
- 1x Schlauchhalter
- + **zusätzliches Zubehör** (siehe unten)



Aktion statt 969.-
CHF 829.-
exkl. MwSt. + vRG (5.56)

AKTION

VCE 44 L AC-Set

Bestell-Nr. 471.208

- 1x VCE 44 L AC (42 L)
- 1x Antistatik-Saugschlauch Ø 32 mm x 4 m
- 1x L-BOXX® Halterung
- 1x Flachfilter PES L/M/H
- 1x Vlies-Filterbeutel Klasse L/M
- 1x PP Entsorgungssack
- 1x Adapter Ø 25-32 mm, antistatisch
- 1x Schlauchhalter
- + **zusätzliches Zubehör** (siehe unten)



Aktion statt 1'009.-
CHF 849.-
exkl. MwSt. + vRG (5.56)

AKTION



18V Akku-Bleischere SHE 16 18.0-EC C



- Bürstenloser Motor
- Drehzahlvorwahl in 4 Stufen, CDC-Konstantelektronik, Sanftanlauf, Überlastungsschutz, Wiederanlaufperre, Temperaturüberwachung
- Anti-Kickback, schaltet beim Blockieren des Werkzeugs den Motor ab
- Maximale Kurvengängigkeit und komfortables Schneiden von engen Radien ab 15 mm
- Gratfreies Zuschneiden von Blechen und Messerabstand flexibel einstellbar auf unterschiedliche Blechdicken
- Extrem schlanker Griffbereich mit Softgrip-Einlagen
- Maximale Arbeitssicherheit durch grossen Handschutz
- 4 HSS-Wendemesser: Die Messer sind wendbar und können somit 4x eingesetzt werden

Technische Daten SHE 16 18.0-EC C

Akku-Spannung	18V
Akku-Kapazität	2.5 / 5.0 / 8.0 Ah
Leerlaufhubzahl	950 - 2'050 1/min
Max. Blechdicke Stahl 400 N/mm ²	1.6 mm
Max. Blechdicke Stahl 600 N/mm ²	1.2 mm
Max. Blechdicke Stahl/Edelstahl 800 N/mm ²	1.0 mm
Max. Blechdicke Aluminium 250 N/mm ²	2.0 mm
Kleinster Radius	16 mm
Min. Startlochdurchmesser	27 mm
Durchmesser kleinstes schneidbares Loch	50 mm
Arbeitsgeschwindigkeit	5-9 m/min
Gewicht ohne Akkupack	1.5 kg



Bestell-Nr. 531.583

- 1x SHE 16 18.0-EC C

CHF 690.-
exkl. MwSt. + vRG (0.56)

18V Akku-Knabber KNE 16 18.0-EC C



- Bürstenloser Motor
- Drehzahlvorwahl in 4 Stufen, CDC-Konstantelektronik, Sanftanlauf, Überlastungsschutz, Wiederanlaufperre, Temperaturüberwachung
- Anti-Kickback, schaltet beim Blockieren des Werkzeugs den Motor ab
- Guten Kurvengängigkeit für Ausklinkungen und Innenausschnitte ab Radien von 40 mm
- Schnelle, werkzeuglose Anpassung der Schneidrichtung bis 360° in 45°-Schritten
- Extrem schlanker Griffbereich mit Softgrip-Einlagen
- Verzugs- und funkenfreie Schnitte

Technische Daten KNE 16 18.0-EC C

Akku-Spannung	18V
Akku-Kapazität	2.5 / 5.0 / 8.0 Ah
Leerlaufhubzahl	950 - 2'050 1/min
Max. Blechdicke Stahl 400 N/mm ²	1.6 mm
Max. Blechdicke Stahl 600 N/mm ²	1.0 mm
Max. Blechdicke Stahl/Edelstahl 800 N/mm ²	0.7 mm
Max. Blechdicke Aluminium 250 N/mm ²	2.0 mm
Kleinster Radius	24 mm
Min. Startlochdurchmesser	22 mm
Durchmesser kleinstes schneidbares Loch	48 mm
Abstand zum Schablonenschneiden	1.5 mm
Arbeitsgeschwindigkeit	2.2 m/min
Gewicht ohne Akkupack	1.5 kg



Bestell-Nr. 531.584

- 1x KNE 16 18.0-EC C

CHF 725.-
exkl. MwSt. + vRG (0.56)

TOP DEALS

360° Akku-Linienlaser ALC 3/360-G/R 10.8 SET

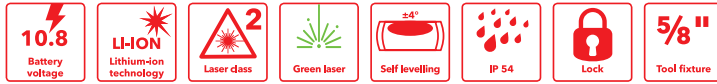

- Eine horizontale und zwei vertikale 360° Laserlinien, einzeln schaltbar
- Lotfunktion
- Entspiegelte Gläser
- Reichweite bis 100 m, mit Empfänger bis zu 120 m
- Abschaltbare Selbstnivellierungsfunktion
- 3 Helligkeitsstufen
- Staub- und spritzwassergeschützt
- Optisches Warnsignal bei überschrittenem Selbstnivellierbereich

Bestell-Nr. 532.862

- 1x ALC 3/360-G/R 10.8
- 1x Laser Zieltafel und Sichtbrille
- 1x Laser Universalhalter
- 1x Ladegerät CA 10.8
- 1x Akku AP 10.8/2.5 Ah
- 1x Transportkoffer L-BOXX® 136

Aktion statt 1'019.-
CHF 729.-
 exkl. MwSt. + vRG (1.46)



AKTION

INKLUSIVE
 Stativ LKS 65-170 F 1/4



4.0 V Schraubendreher SD 5-300 4.0



Bestell-Nr. 530.728

- 1x SD 5-300 4.0
- 1x USB-C Ladekabel
- 1x Doppelbit Schlitz/Kreuzschlitz
- 1x kleiner Transportbeutel

HIT!



Bestseller
CHF 49.-
 exkl. MwSt. + vRG (0.56)

41-teiliges Bit-Set DB 41

- Variable Einrichtung des Inhalts
- FLEX STACK PACK™ ineinander und aufeinander stapelbar
- Einfaches Öffnen durch Taste
- Feste Verriegelung der Stapelfunktion

Bestell-Nr. 530.494

- 1x Bitset DB 41

CHF 59.-
 exkl. MwSt.



Selbstnivellierender Kreuzlinien-Laser ALC 3/1-G/R

- Mit einer horizontalen und zwei vertikalen Laserlinien im 90°-Winkel plus Lot (roter Laser), einzeln schaltbar
- Reichweite bis 50 Meter/ bis 70 Meter mit Empfänger
- Entspiegelte Gläser
- Akku-Betriebsdauer von über 6 Std.



Bestell-Nr. 530.444

- 1x ALC 3/1-G/R
- 1x Magnethalter
- 1x Transporttasche
- 1x USB-Kabel
- 1x USB-Ladegerät

Aktion statt 454.-
CHF 389.-
 exkl. MwSt. + vRG (1.46)

INKLUSIVE
 Stativ LKS 65-170 F 1/4



AKTION

Laser Distanzmesser ADM 30 Smart bis max. 30 m

- Schnelles Ermitteln vom Aufmaß im Innenbereich
- Einfache Bedienung
- Längen-, Flächen- und Volumenberechnung
- Indirekte Höhenmessung
- Kontinuierlicher Messmodus
- Umschaltbare Maßangabe in m/mm, Inch/Feet
- Integrierter Akku
- Automatische Abschaltung
- Beleuchtetes Display
- Staubgeschütztes Gehäuse

Bestell-Nr. 504.599

- 1x ADM 30 Smart
- 1x Handschlaufe
- 1x USB-Kabel

Aktion statt 75.-
CHF 59.-
 exkl. MwSt. + vRG (0.49)

AKTION



**1010 Watt Winkelschleifer
L 1001 125**

Ø 125



- Wiederanlaufsperr
- Hoch belastbarer Motor mit hohem Wirkungsgrad
- starke Abgabeleistung
- Extrem leicht und handlich
- Kompakte, schmale und ergonomische Bauform
- Werkzeuglos, verstellbare Schutzhaube



Bestell-Nr. 438.340

- 1x L 1001 125
- 1x Schutzhaube
Ø 125 Schleifen
- 1x Handgriff
- 1x Spannflansch
- 1x Spannmutter M14
- 1x Stirnlochschlüssel

Aktion statt 145.-

CHF 99.-

exkl. MwSt. + vRG (0.56)

AKTION

**1700 Watt Winkelschleifer
LBE 17-11 125**

Ø 125

Variable Drehzahl



- Zusätzlich mit variabler Drehzahl 2800-11.500/min
- Hoch belastbarer Motor mit hohem Wirkungsgrad
- Erhöhte Lebensdauer dank optimierter Kühlung und veränderter Kohlegeometrie
- Aufwändige Staubabdichtung von Motor und Getriebe
- Mit mechanischer Bremse, stoppt das Werkzeug in 3,5 Sekunden
- Werkzeuglos verstellbare Schutzhaube
- Arretierbarer Schiebeschalter
- SoftVib-Handgriff mit integriertem Spannmutterschlüssel und Vibrationsdämpfung



Bestell-Nr. 502.022

- 1x LBE 17-11 125
- 1x Schutzhaube
Ø 125 Schleifen
- 1x SoftVib-Handgriff
- 1x Spannflansch
- 1x Spannmutter M14

AKTION

Aktion statt 475.-

CHF 329.-

exkl. MwSt. + vRG (0.56)

INKLUSIVE

1200 Watt
Winkelschleifer
L 12-11 125



**2200 / 1010 Watt Winkelschleifer
L 2200 230 / L 1001 125**

Ø 230

Ø 125

**2200 Watt Winkelschleifer
L 2200 230**

- Max. Schleifkörper-Ø 230 mm
- Leerlaufdrehzahl 6'500 1/min
- Leistungsaufnahme 2200 Watt
- Werkzeugaufnahme M14
- Kabellänge 4.0 m
- Gewicht 5.8 kg

**1010 Watt Winkelschleifer
L 1001 125**

- Max. Schleifkörper-Ø 125 mm
- Leerlaufdrehzahl 10'000 1/min
- Leistungsaufnahme 1010 Watt
- Werkzeugaufnahme M14
- Kabellänge 4.0 m
- Gewicht 2.2 kg



Bestell-Nr. 492.310

- 1x L 2200 230
- 1x L 1001 125
- 1x Transportkoffer

Aktion statt 470.-

CHF 279.-

exkl. MwSt. + vRG (2.31)

AKTION

**2600 Watt Winkelschleifer
L 26-6 230 T-REX**

Ø 230

- Hoch belastbarer Motor mit hohem Wirkungsgrad für starke Abgabeleistung
- Anti-Kickback, schaltet beim Blockieren der Scheibe den Motor ab
- Hinterer Stielhandgriff mit Softeinlage für sicheren Griff. Der Griffbereich ist nach rechts und links für eine optimale Arbeitshaltung um 90° drehbar.



Bestell-Nr. 466.239

- 1x L 26-6 230 T-REX
- 1x Transportkoffer
- 1x SDS-Clic Schnellspannmutter M14
- 1x Diamanttrennscheibe Standard Beton Ø 230 mm

AKTION

Aktion statt 578.-

CHF 299.-

exkl. MwSt. + vRG (2.31)



Exzenter, freilaufend

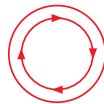

Rotativ



Rotativ

Der smarte Akku-Polierer 10.8V PXE 80 10.8-EC/2.5 SET

- Für rotative und exzentrisch freilaufende Arbeiten mit 3 und 12 mm Hub
- Innovatives, werkzeugloses Schnellwechselsystem für den Austausch der Antriebsarten rotativ und exzentrisch
- Flexibel und einfach wie nie zuvor, vom Blütenschliff bis zum hologrammfreien Finishing mit einem Gerät
- Leerlaufdrehzahl **400 - 5800 1/min**

Bestell-Nr. 418.102

- 1x PXE 80 10.8-EC
- 1x Adapter rotativ
- 1x Adapter exzentrisch freilaufend 3 + 12 mm Hub
- 3x Spezial Klebe-Teller
- 2x Akku AP 10.8/2.5 Ah
- 1x Schnellladegerät CA 10.8/18.0

CHF 520.-
exkl. MwSt. + vRG (2.16)

Akku-Rotationspolierer 18V PE 150 18.0-EC/5.0 SET

- Ideal für die Bereiche Automotive, Maritim und Aviation
- Poliert mit niedrigen Touren und hohem Drehmoment z.B. für wärmeempfindliche Oberflächen
- Neuartige Kombination von Planeten- und Winkelgetriebe sorgt für extreme Geräuschreduzierung
- Leerlaufdrehzahl **150 - 1450 1/min**

Bestell-Nr. 447.153

- 1x PE 150 18.0-EC
- 1x Klett-Teller gedämpft, M14
- 1x Handgriff
- 2x Akku 18.0/5.0 Ah
- 1x Schnellladegerät CA 10.8/18.0

CHF 750.-
exkl. MwSt. + vRG (2.16)



Exzenter, freilaufend

Akku-Exzenterpolierer 18V XFE 15 150 18.0-EC/5.0 SET

- 15 mm Polierhub für hohen Wirkungsgrad
- Freilaufender Antrieb für den hologrammfreien Finishing Bereich
- Ideal geeignet für temperaturempfindliche Lacke durch geringe Wärmeentwicklung auf der Oberfläche
- Hohe Laufruhe durch Ausgleichsmasse
- Leerlaufdrehzahl **2300 - 3800 1/min**

Bestell-Nr. 418.099

- 1x XFE 15 150 18.0-EC
- 2x Spezial Klett-Teller gedämpft
- 2x Akku 18.0/5.0 Ah
- 1x Schnellladegerät CA 10.8/18.0

CHF 750.-
exkl. MwSt. + vRG (2.16)





*ohne Klett-Teller und Polierschwamm



Rotativ



*ohne Polierschwamm



Exzenter, zwangsangetrieben

POLISHFLEX, Polierer mit variabler Drehzahl und hohem Drehmoment PE 14-2 150

- Kraftvoller 1400 Watt Motor mit leistungsstarkem Lüfter für optimale Kühlung
- Optimierte Luftführung für bestmögliche Kühlwirkung von Motor und Getriebe. Keine störende Abluft für den Anwender
- Neuartige Kombination von Planeten- und Winkelgetriebe sorgt für extreme Geräuschreduzierung
- Leerlaufdrehzahl **380 - 2100 1/min**

Bestell-Nr. 373.680

- 1x PE 14-2 150
- 1x Handgriff

CHF 575.-
exkl. MwSt. + vRG (0.56)

Exzenterpolierer mit Zwangsantrieb XCE 10-8 125

- 8 mm Polierhub zwangsangetrieben für hohe Abrasivität, holo-grammfrei
- Ideal geeignet für temperaturempfindliche Lacke durch geringe Wärmeentwicklung auf der Oberfläche
- Kraftvoller 1010 Watt Motor mit leistungsstarkem Lüfter für optimale Kühlung
- Leerlaufdrehzahl **140 - 440 1/min**

Bestell-Nr. 418.072

- 1x XCE 10-8 125
- 1x Spezial Klett-Teller gedämpft

CHF 520.-
exkl. MwSt. + vRG (0.56)

Akku-Gebläse zur Fahrzeugtrocknung 18V BW 18.0-EC/Detailing SET



Bestell-Nr. 530.537

- 1x BW 18.0-EC
- 2x Düsen
Flach- und Reduzierdüse
- 1x Verlängerungsrohr
- 1x Ansaugfilter



NEW ARRIVED

CHF 165.-
exkl. MwSt. + vRG (0.56)

- Mit Flachdüse für grossflächiges Entfernen vorhandener Wasserrückstände
- Ideal für schwer zugänglichen Stellen
- Luftmengenregulierung in 3 Stufen

Das Allround-Paket für alle Fälle

TK-L SP SET-1

AKTION

STACK PACK™

Vorteils-Set

bestehend aus

- Rollbox TK-L SP RB
- Medium Box TK-L SP MB
- Big Organizer TK-L SP BO

Bestell-Nr. 531.461

Aktion statt 484.-

CHF 399.-

exkl. MwSt.



FLEX
STACK
PACK™

Small Organizer TK-L SP SO

- 11 kg Ladekapazität
- Klarer, durchsichtiger Deckel
- Inkl. vier Zubehörbehälter mit Trennwänden

Bestell-Nr. 531.468

CHF 52.-

exkl. MwSt.



Big Organizer TK-L SP BO

- 22 kg Ladekapazität
- Inkl. acht Zubehörbehälter mit Trennwänden

Bestell-Nr. 531.467

CHF 92.-

exkl. MwSt.



Top Box TK-L SP TB

- 50 kg Ladekapazität
- Inkl. vier Zubehörbehälter mit Trennwänden

Bestell-Nr. 531.466

CHF 106.-

exkl. MwSt.



Rollbox TK-L SP RB

- Robuste Reifen Ø 23 cm
- 110 kg Ladekapazität
- Universalhaken
- Abnehmbarer Griff
- Inkl. entnehmbarer Zubehörbehälter
- Gasdruckfedern

Bestell-Nr. 531.464

CHF 252.-

exkl. MwSt.



Medium Box TK-L SP MB

- 63 kg Ladekapazität
- Inkl. entnehmbarer Zubehörbehälter
- Metallverstärkter Klappgriff
- Gasdruckfedern

Bestell-Nr. 531.465

CHF 140.-

exkl. MwSt.



Kabelwicklung TKH KW

Bestell-Nr. 531.472

CHF 26.-

exkl. MwSt.



Wasserwaagenhalter TKH ADL

Bestell-Nr. 531.469

CHF 26.-

exkl. MwSt.



FLEX

Ihr FLEX Fachhändler:

Niederberger + Co. AG
Generalvertretung FLEX Schweiz
Amstutzweg 2
6010 Kriens

Telefon +41 41 318 60 70
info@niederberger-kriens.ch
niederberger-kriens.ch

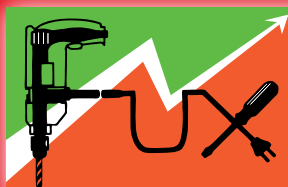

Fux Elektrowerkzeuge GmbH

Dorfstrasse 20b • 4444 Rümlingen

Telefon: 062 791 44 44

Natel: 079 247 44 44

Fax: 062 299 26 74

info@fuxtools.ch • www.fuxtools.ch